

Varenummer: 12862000050800
Beskrivelse: KLEE-coil 862 000 050.800
M5 Messing

Mål

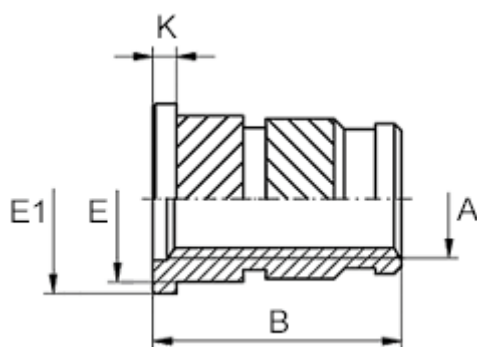

Anbefalet huldia. W +0,1	= 6.4
Flangediameter E1	= 8.0
Flangehøjde K	= 1.0
Indvendigt gevind A	= M5
Længde B	= 10.5
Mindsteafstand til kant	= 2.7
Udvendig diameter E	= 7.0